

# Redukční pouzdro pro hydraulická sklíčidla 32/12

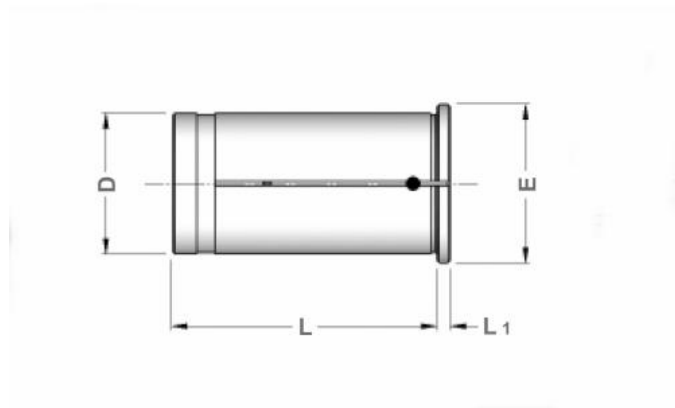

**Kód produktu:** 94-52-32/12  
**EAN:** 4049794003008  
**Celní tarif:** 8466 1020  
**Hmotnost:** 0,30 kg  
**Dostupnost:** skladem

950,41 Kč bez DPH  
1 450,00 Kč **1 150,00 Kč s DPH**  
38,02 € bez DPH  
58,00 € **46,00 € s DPH**

pro zmenšení průměru hydraulických expanzních trnů

## Parametry

<b>D</b>	32	<b>E</b>	36	<b>L</b>	60.5
<b>L1</b>	3	<b>Těsnost max. bar</b>	60	<b>Vrtání</b>	12

Tento produkt najdete v našem [KATALOGU na straně 99 \(2021\)](#)