

Redukční pouzdro pro hydraulická sklíčidla 32/16

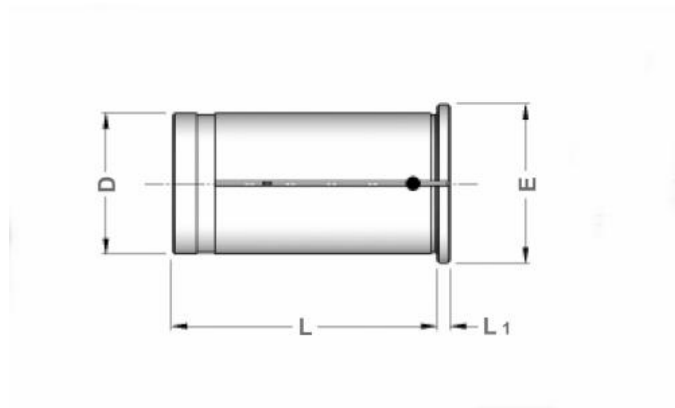

Kód produktu: 94-52-32/16
EAN: 4049794003022
Celní tarif: 8466 1020
Hmotnost: 0,30 kg
Dostupnost: skladem

950,41 Kč bez DPH
1 450,00 Kč **1 150,00 Kč s DPH**
38,02 € bez DPH
58,00 € **46,00 € s DPH**

pro zmenšení průměru hydraulických expanzních trnů

Parametry

D	32	E	36	L	60.5
L1	3	Těsnost max. bar	60	Vrtání	16

Tento produkt najdete v našem [KATALOGU na straně 99 \(2021\)](#)