

Otočný středicí trn typ 800, D= 45, MT 2

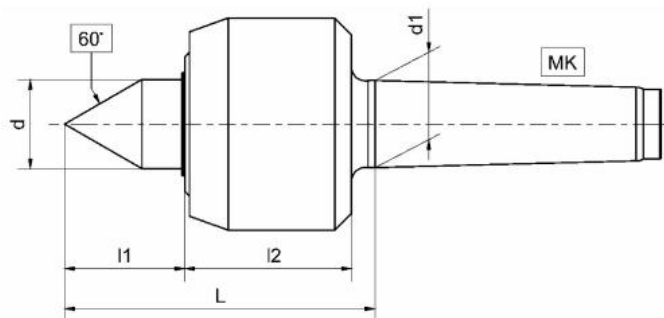

Kód produktu: 03-823
EAN: 4049794005361
Celní tarif: 8466 2091
Hmotnost: 0,65 kg
Dostupnost: na dotaz - výprodej

7 479,34 Kč bez DPH
11 325,00 Kč **9 050,00 Kč s DPH**
299,17 € bez DPH
453,00-€ **362,00 € s DPH**

středový hrot z nástrojové oceli legované chromem s velmi vysokou odolností vůči opotřebení; plně kalené a broušené pouzdro; pevné axiální ložisko a dvouřadá šikmá kuličková ložiska; přesná soustřednost; bezúdržbové permanentní mazání; optimální těsnění zabraňující vnikání chladicí kapaliny a nečistot

Parametry

D	45
Házivost	0.005
L2	43
U/min max	5000

D1	20
L	74
MK	2

Dílec max. kg	150
L1	25
Typ	823

Tento produkt najdete v našem [KATALOGU na straně 115 \(2021\)](#)