

Otočný středicí kužel D=200, MT 6

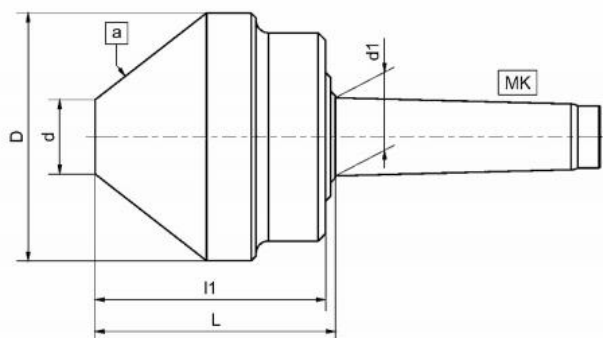

Kód produktu: 03-462
EAN: 4049794006115
Celní tarif: 8466 2091
Hmotnost: 18,00 kg
Dostupnost: na dotaz - výprodej

29 628,10 Kč bez DPH
44 825,00 Kč **35 850,00 Kč s DPH**
1 185,12 € bez DPH
1 793,00 € **1 434,00 € s DPH**

pro obrábění trubek a jiných dutých předmětů; plně kalený a jemně broušený; dlouhodobě osvědčené robustní provedení; bezúdržbové permanentní mazání; utěsněné provedení; vhodný i pro broušení

Parametry

D	200	D1	50	Dílec max. kg	2800
Házivost	0.01	kg	18	L	136
L1	126	MK	6	Typ	462
U/min max	1800	Úhel	75°		

Tento produkt najdete v našem [KATALOGU na straně 120 \(2021\)](#)