

Hlava středicího kuželu 45–98 mm

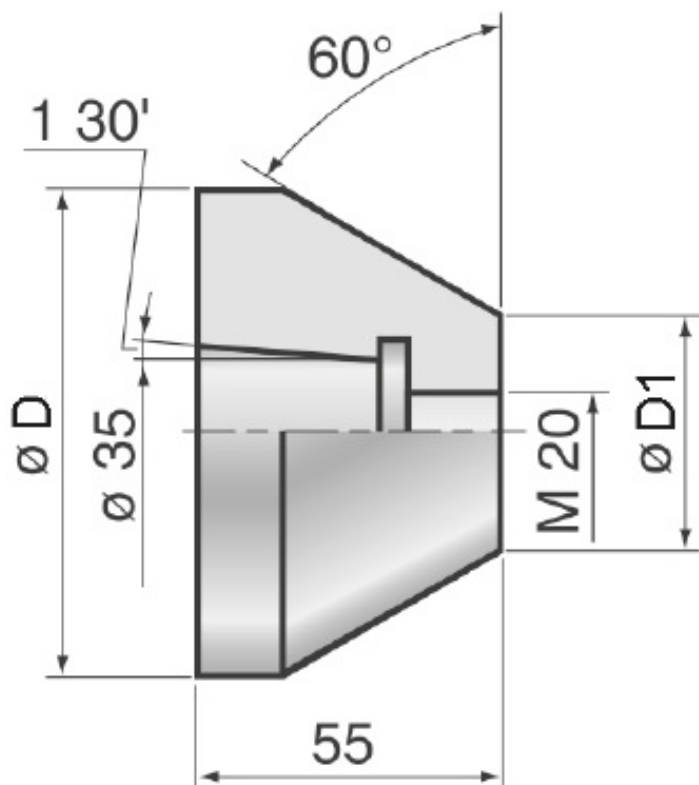

Kód produktu: 13-ZKK-98
EAN: 4049794073001
Celní tarif: 8466 2091
Hmotnost: 1,60 kg
Dostupnost: do týdne

5 020,66 Kč bez DPH
7 600,00 Kč **6 075,00 Kč s DPH**
200,83 € bez DPH
304,00 € **243,00 € s DPH**

pro obrábění trubek a dutých těles; pro základní těleso typu MG/FGK

Parametry

D	98	D1	45	kg	1.6
Úhel	60°				

Tento produkt najdete v našem [KATALOGU na straně 124 \(2021\)](#)