

Otočný hrot s indikací tlaku, štíhlá špička, běžné soustružení, válec 32 mm

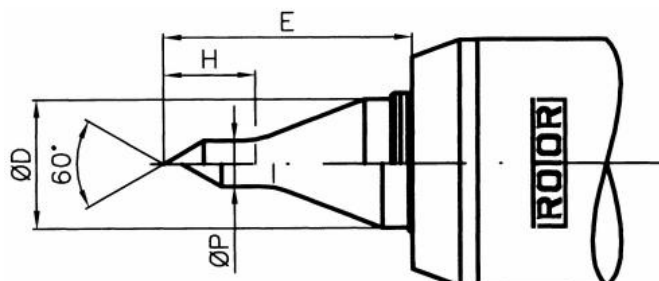
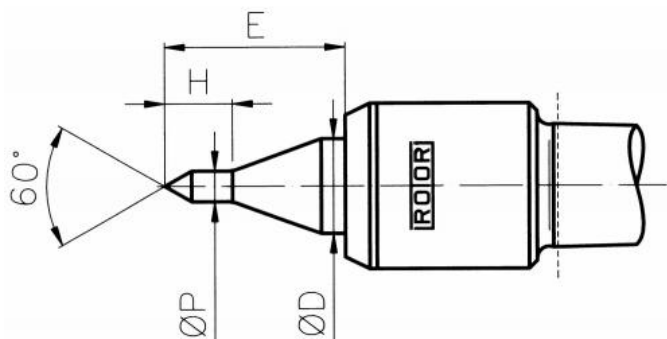

Kód produktu:	03-3258
EAN:	4049794658208
Celní tarif:	8466 2091
Hmotnost:	1,30 kg
Výrobce:	Rotor
Dostupnost:	do týdne

Cena na dotaz

Indikátor tlaku s různobarevnými pruhy umožňuje rychlé nastavení a kontrolu optimálního tlaku. Vúle v délce a různé středové otvory jsou kompenzovány zdvihem ve fixních polohách. To umožňuje velmi opatrné upínání lehkých obrobků.

Parametry

D	28	E	51	H	19
P	9.8	Upnutí	Zyl./cyl. Ø 32 x 63		

Tento produkt najdete v našem [KATALOGU na straně 127 \(2021\)](#)