

Přesný strojní svěrák, mechanický, JW 200, kap. 200

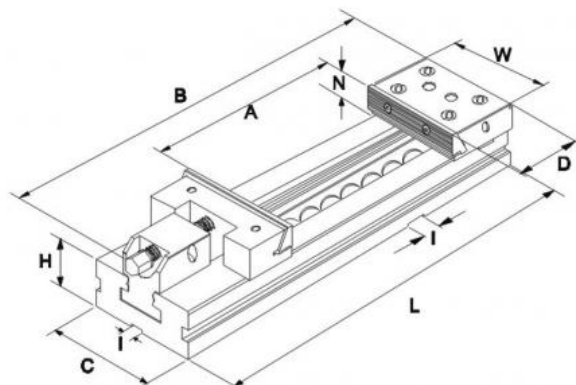

Kód produktu:	ZE-CMC-200/200
EAN:	4049794050330
Celní tarif:	8466 2098
Hmotnost:	65,00 kg
Dostupnost:	skladem
Způsob přepravy:	spedice

	27 871,90 Kč bez DPH
42 150,00 Kč	33 725,00 Kč s DPH
	1 114,88 € bez DPH
1 686,00 €	1 349,00 € s DPH

kalená vedení; stahovací mechanismus; modulární systém; pevná čelist otočná o 180°, se stupněm

svěrák vč. úhelníků, T-matic, klíče, kliky a dorazu obrobku

Parametry

A	170	B	65	Cmax	200
D	113	g	16	H	70
kg	64	Kolmost	0,02/ 50 mm	L	495
Max.up.síla daN	10000	Max.utahovací moment Nm	80	N	580
Opakovatelná přesnost	0.02	Souběžnost	0,005/ 100 mm	W	200

Tento produkt najdete v našem [KATALOGU na straně 134 \(2021\)](#)