

Držák axiálního nástroje pravý, obrácený, krátký C3 – 50 x 32

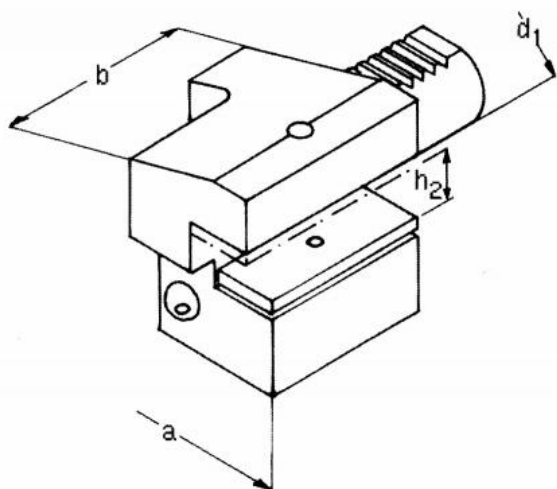

Kód produktu: 47-C3-50-32
EAN: 4260073573276
Celní tarif: 8466 1031
Hmotnost: 6,10 kg
Dostupnost: skladem

3 016,53 Kč bez DPH
4 550,00 Kč **3 650,00 Kč s DPH**
120,66 € bez DPH
182,00 € **146,00 € s DPH**

Parametry

A 100
VDI 50

B 100

H 25/32

Tento produkt najdete v našem [KATALOGU na straně 165 \(2021\)](#)