

Držák vrtací tyče E2 – 20 x 8

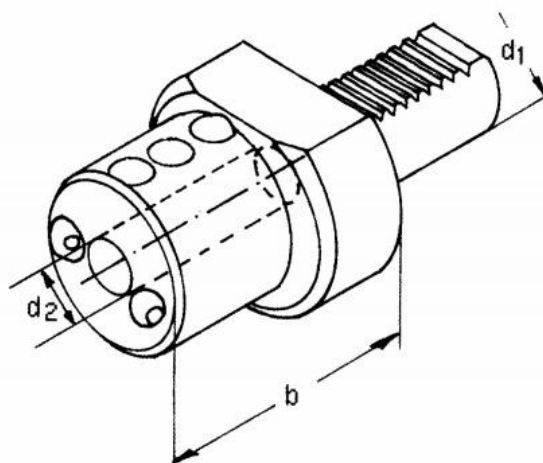

Kód produktu: 47-E2-20-08
EAN: 4260073573733
Celní tarif: 8466 1031
Hmotnost: 0,65 kg
Dostupnost: skladem

1 466,94 Kč bez DPH
~~2 225,00 Kč~~ **1 775,00 Kč s DPH**
58,68 € bez DPH
~~89,00 €~~ **71,00 € s DPH**

Parametry

B 20

D 8

VDI 20

Tento produkt najdete v našem [KATALOGU na straně 168 \(2021\)](#)