

Držák vrtací tyče E2 – 20 x 20

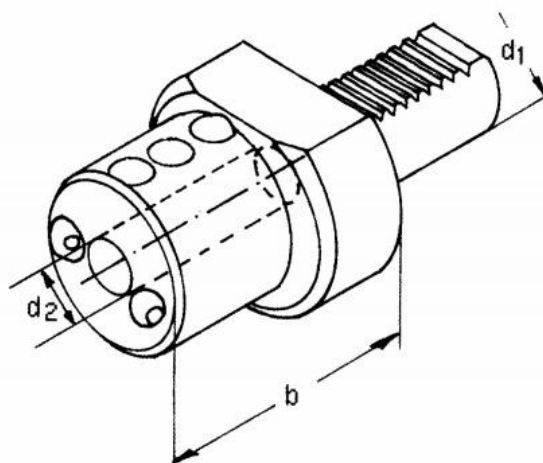

Kód produktu: 47-E2-20-20
EAN: 4260073573771
Celní tarif: 8466 1031
Hmotnost: 0,75 kg
Dostupnost: skladem

1 466,94 Kč bez DPH
~~2 225,00 Kč~~ **1 775,00 Kč s DPH**
58,68 € bez DPH
~~89,00 €~~ **71,00 € s DPH**

Parametry

B 20

D 20

VDI 20

Tento produkt najdete v našem [KATALOGU na straně 168 \(2021\)](#)