

# Držák vrtací tyče E2 – 25 x 8

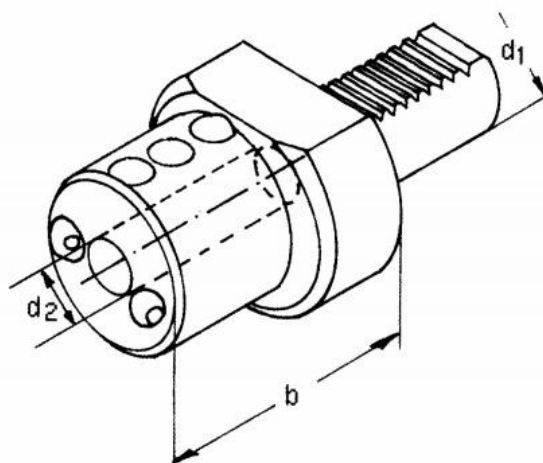

**Kód produktu:** 47-E2-25-08  
**EAN:** 4260073573795  
**Celní tarif:** 8466 1031  
**Hmotnost:** 0,80 kg  
**Dostupnost:** skladem

1 549,59 Kč bez DPH  
~~2 350,00 Kč~~ **1 875,00 Kč s DPH**  
61,98 € bez DPH  
94,00 € **75,00 € s DPH**

## Parametry

**B** 25

**D** 8

**VDI** 25

Tento produkt najdete v našem [KATALOGU na straně 168 \(2021\)](#)