

Držák vrtací tyče E2 – 30 x 10

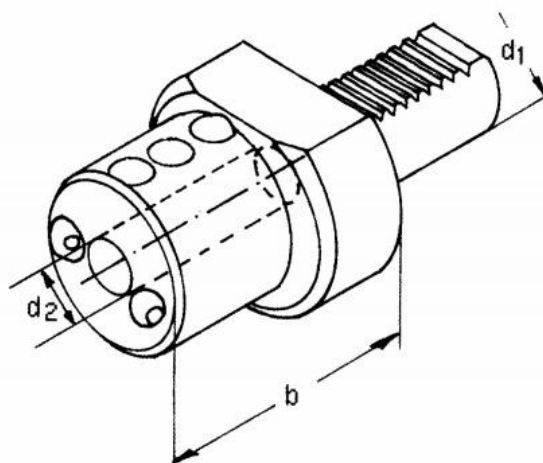

Kód produktu: 47-E2-30-10
EAN: 4260073573863
Celní tarif: 8466 1031
Hmotnost: 1,50 kg
Dostupnost: skladem

1 487,60 Kč bez DPH
~~2 250,00 Kč~~ **1 800,00 Kč s DPH**
59,50 € bez DPH
90,00 € **72,00 € s DPH**

Parametry

B 30

D 10

VDI 30

Tento produkt najdete v našem [KATALOGU na straně 168 \(2021\)](#)