

Držák vrtací tyče E2 – 40 x 6

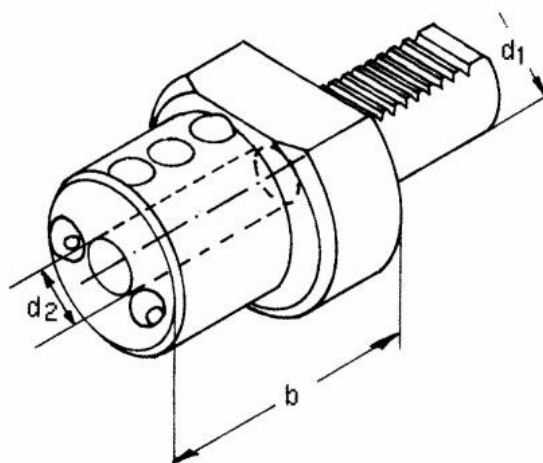

Kód produktu: 47-E2-40-06
EAN: 4049794010402
Celní tarif: 8466 1031
Hmotnost: 2,45 kg
Dostupnost: skladem

1 962,81 Kč bez DPH
~~2 975,00 Kč~~ **2 375,00 Kč s DPH**
78,51 € bez DPH
~~119,00 €~~ **95,00 € s DPH**

Parametry

B 40

D 6

VDI 40

Tento produkt najdete v našem [KATALOGU na straně 168 \(2021\)](#)