

Držák vrtací tyče E2 – 40 x 10

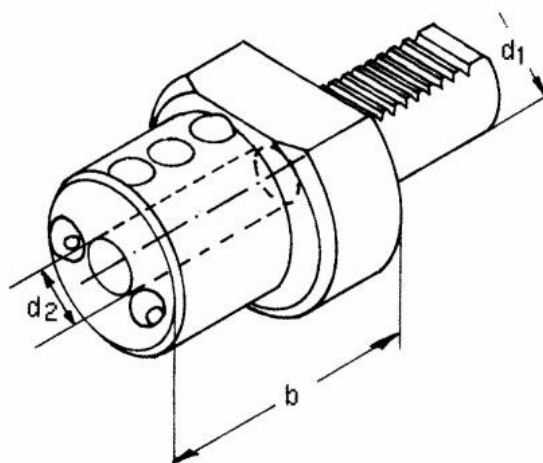

Kód produktu: 47-E2-40-10
EAN: 4260073573931
Celní tarif: 8466 1031
Hmotnost: 2,35 kg
Dostupnost: skladem

1 446,28 Kč bez DPH
~~2 200,00 Kč~~ **1 750,00 Kč s DPH**
57,85 € bez DPH
~~88,00 €~~ **70,00 € s DPH**

Parametry

B 40

D 10

VDI 40

Tento produkt najdete v našem [KATALOGU na straně 168 \(2021\)](#)