

# Držák vrtací tyče E2 – 50 x 12

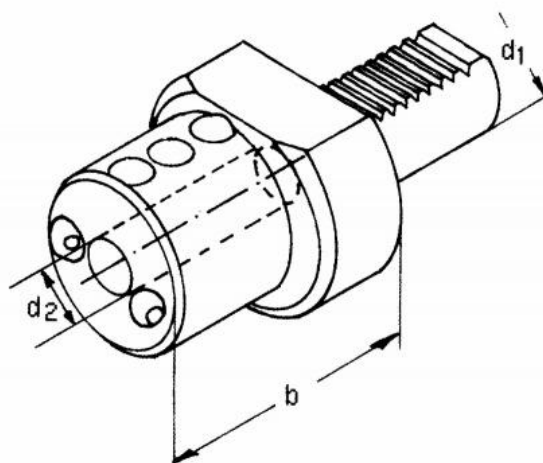

**Kód produktu:** 47-E2-50-12  
**EAN:** 4260073574006  
**Celní tarif:** 8466 1031  
**Hmotnost:** 4,35 kg  
**Dostupnost:** skladem

1 921,49 Kč bez DPH  
~~2 900,00 Kč~~ **2 325,00 Kč s DPH**  
76,86 € bez DPH  
~~116,00 €~~ **93,00 € s DPH**

## Parametry

**B** 50

**D** 12

**VDI** 50

Tento produkt najdete v našem [KATALOGU na straně 168 \(2021\)](#)