

Držák vrtací tyče E2 – 50 x 32

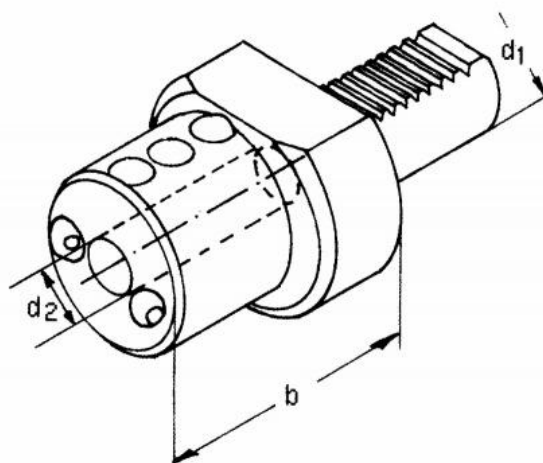

Kód produktu: 47-E2-50-32
EAN: 4260073574044
Celní tarif: 8466 1031
Hmotnost: 3,90 kg
Dostupnost: skladem

1 921,49 Kč bez DPH
~~2 900,00 Kč~~ **2 325,00 Kč s DPH**
76,86 € bez DPH
~~116,00 €~~ **93,00 € s DPH**

Parametry

B 50

D 32

VDI 50

Tento produkt najdete v našem [KATALOGU na straně 168 \(2021\)](#)