

Dvojitý držák vrtací tyče, typ E7, VDI 20 Ø 20 mm

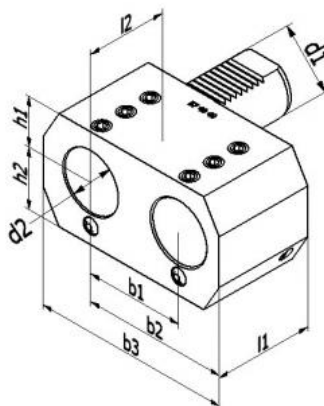

Kód produktu: 47-E7-20-20
EAN: 4049794667132
Celní tarif: 8466 1031
Hmotnost: 1,15 kg
Dostupnost: skladem

3 636,36 Kč bez DPH
5 500,00 Kč **4 400,00 Kč s DPH**
145,45 € bez DPH
220,00-€ **176,00 € s DPH**

Parametry

B	32
D	20
L	45

B1	51
H	25
L1	42

B2	76
H1	25
VDI	20

Tento produkt najdete v našem [KATALOGU na straně 170 \(2021\)](#)