

# Kyvný držák s vnitřním chlazením VDI 30, ER 32



**Kód produktu:** 47-PH-30-32  
**EAN:** 4049794061039  
**Celní tarif:** 8466 1031  
**Hmotnost:** 1,45 kg  
**Dostupnost:** skladem

14 550,00 Kč  
9 628,10 Kč bez DPH  
**11 650,00 Kč s DPH**  
385,12 € bez DPH  
582,00 €  
**466,00 € s DPH**

boční vybrání; použití: volně/paralelně plovoucí uložení; nastavitelná síla pružiny, středící síla a vůle

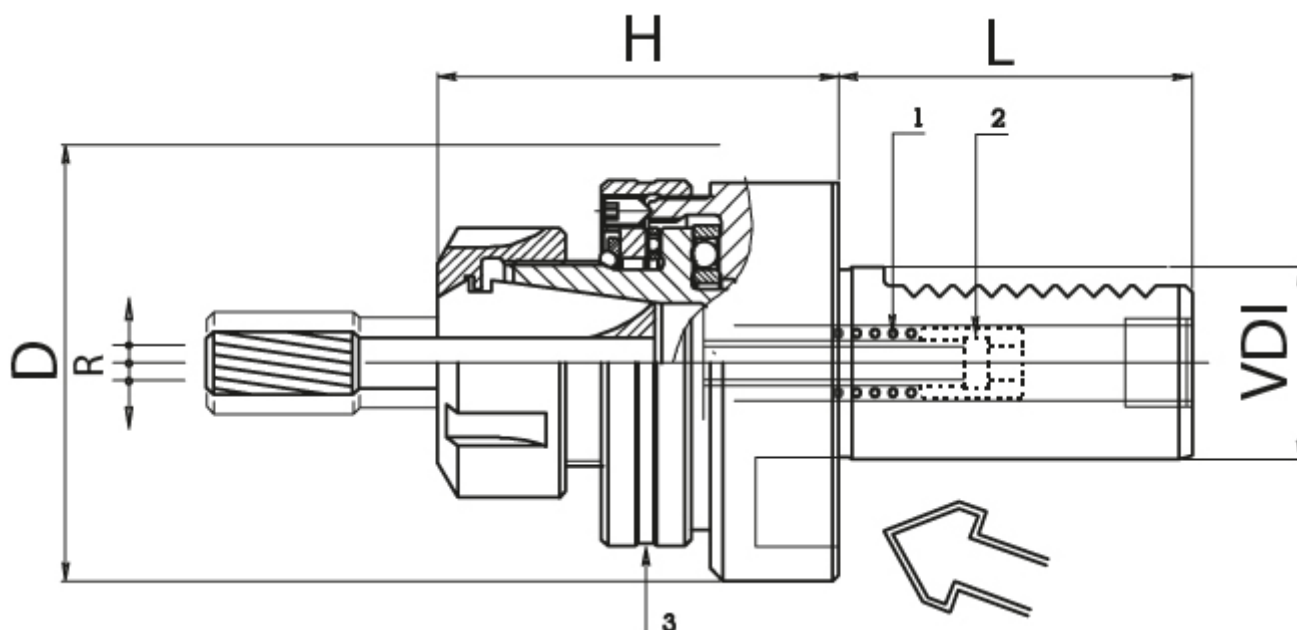

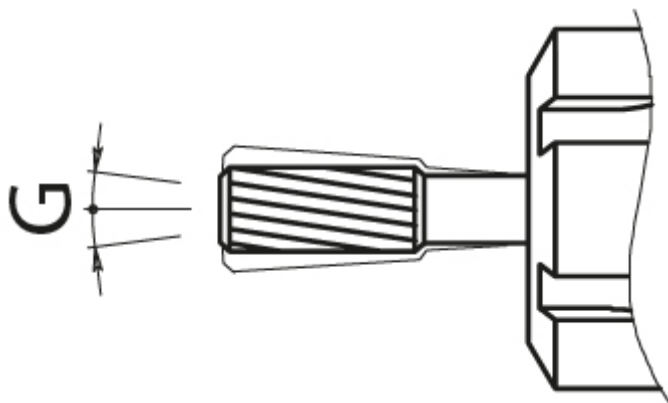

## Parametry

<b>D</b>	68
<b>Kleština</b>	ER 32
<b>VDI</b>	30

<b>G max</b>	1.5
<b>L</b>	55

<b>H</b>	72
<b>Rmax</b>	1.5

Tento produkt najdete v našem [KATALOGU na straně 174 \(2021\)](#)