

Držák protahovacích nástrojů VDI 30 pro vložky Ø 16

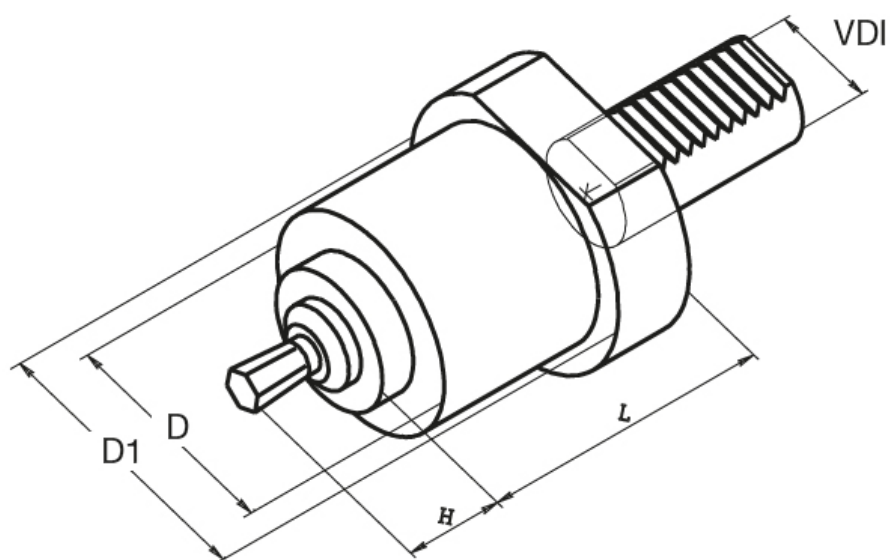

Kód produktu: 47-RHV-30-16
EAN: 4049794060995
Celní tarif: 8466 1031
Hmotnost: 1,85 kg
Dostupnost: do týdne

13 975,00 Kč 9 235,54 Kč bez DPH
11 175,00 Kč s DPH
559,00 € 369,42 € bez DPH
447,00 € s DPH



Parametry

D 58
L 83

D1 68
Upnutí Ø 16

H 40
VDI 30