

# Redukční pouzdro bez drážky Ø 40 x 16

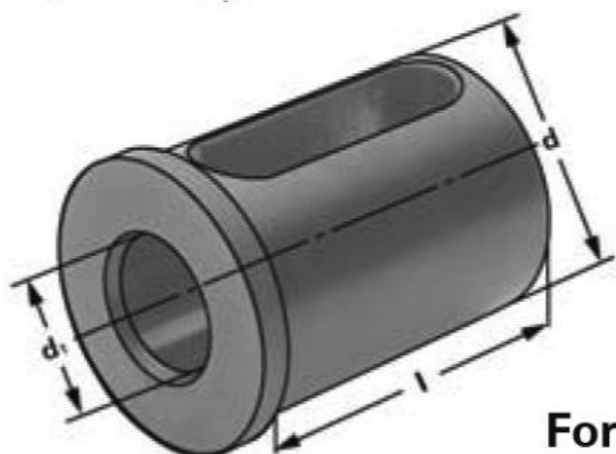

**Kód produktu:** 47-KRH-40-16  
**EAN:** 4049794667811  
**Celní tarif:** 8466 1031  
**Hmotnost:** 0,65 kg  
**Dostupnost:** skladem

950,00 Kč 619,83 Kč bez DPH  
**750,00 Kč s DPH**  
38,00 € 24,79 € bez DPH  
**30,00 € s DPH**

redukční pouzdro pro upínání nástrojů s válcovou stopkou

## Parametry

**D** 40

**D1** 16

**Tvar** 2

Tento produkt najdete v našem [KATALOGU na straně 179 \(2021\)](#)