

Redukční pouzdro bez drážky Ø 40 x 25

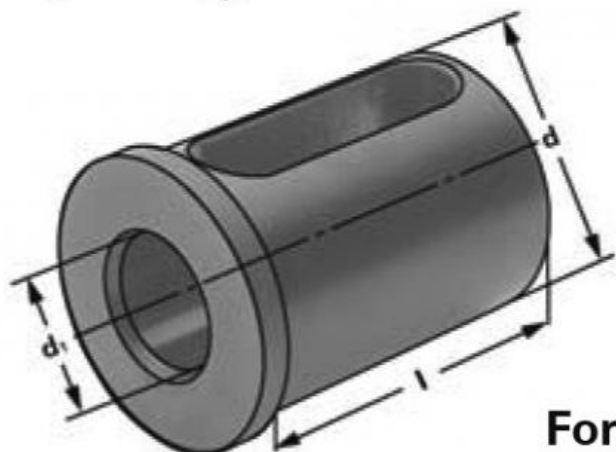

Kód produktu: 47-KRH-40-25
EAN: 4049794667835
Celní tarif: 8466 1031
Hmotnost: 0,45 kg
Dostupnost: skladem

950,00 Kč 619,83 Kč bez DPH
750,00 Kč s DPH
38,00 € 24,79 € bez DPH
30,00 € s DPH

redukční pouzdro pro upínání nástrojů s válcovou stopkou

Parametry

D 40

D1 25

Tvar 2

Tento produkt najdete v našem [KATALOGU na straně 179 \(2021\)](#)