

Nástroj s pohonem, DIN 5480, úhlový, pravý, VDI 40, ER 32

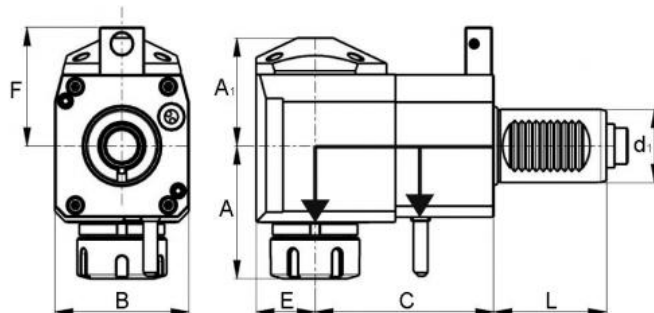
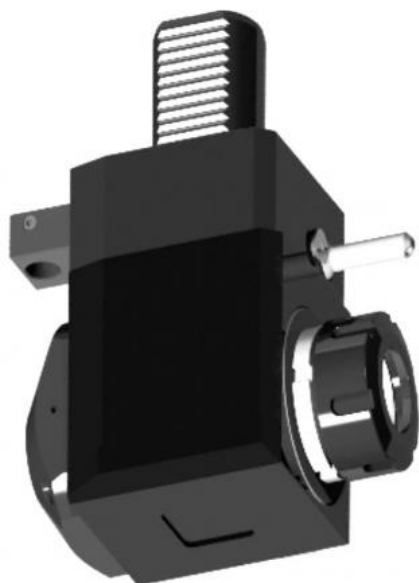

Kód produktu: 47-80-WR-40-32
EAN: 4049794057889
Celní tarif: 8466 1031
Hmotnost: 6,00 kg
Dostupnost: do týdne

49 297,52 Kč bez DPH
74 575,00 Kč **59 650,00 Kč s DPH**
1 971,90 € bez DPH
2 983,00 € **2 386,00 € s DPH**

vysoce přesná zapouzdřená ložiska; vhodné pro vysokorychlostní vřetena; vhodné pro pravý i levý chod

Parametry

A	74	A1	59	B	75
C	100	E	33	F	65
IK	nein	Kleština	ER 32	L	63
Max.utahovací moment Nm	50	Převod	1:1	Směr	rechts/right
Těsnost max. bar	20	U/min max	6000	VDI	40

Tento produkt najdete v našem [KATALOGU na straně 182 \(2021\)](#)