

Nástroj s pohonem, DIN 5482, úhlový, pravý, VDI 40, ER 25

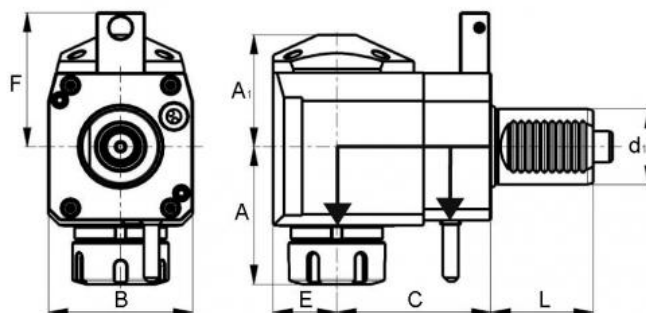
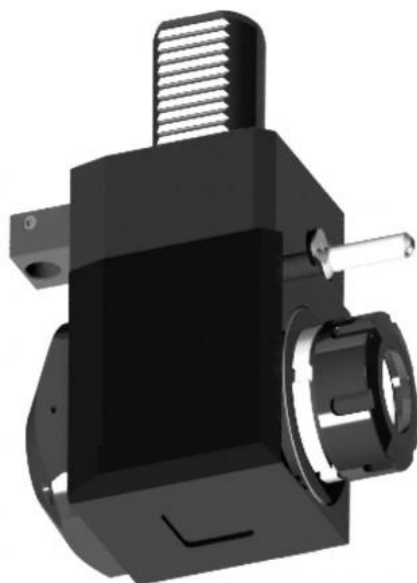

Kód produktu: 47-82-WR-40-25
EAN: 4049794057681
Celní tarif: 8466 1031
Hmotnost: 3,20 kg
Dostupnost: do týdne

43 264,46 Kč bez DPH
65 425,00 Kč **52 350,00 Kč s DPH**
1 730,58 € bez DPH
2 617,00 € **2 094,00 € s DPH**

vysoce přesná zapouzdřená ložiska; vhodné pro vysokorychlostní vřetena; vhodné pro pravý i levý chod

Parametry

A	70	A1	59	B	75
C	80	E	33	F	71
IK	nein	Kleština	ER 25	L	53
Max.utahovací moment Nm	50	Převod	1:1	Směr	rechts/right
Těsnost max. bar	20	U/min max	6000	VDI	40

Tento produkt najdete v našem [KATALOGU na straně 184 \(2021\)](#)