

Nástroj s pohonem, DIN 5482, úhlový, pravý, VDI 40, ER 32, IC

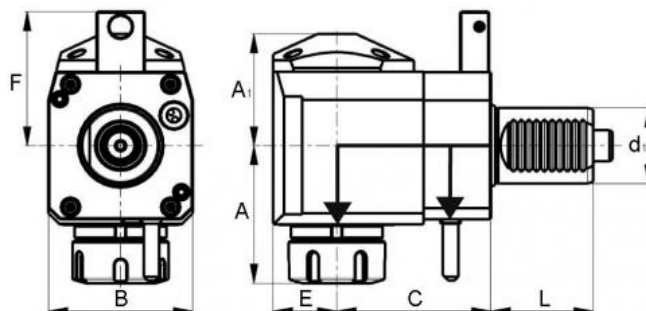
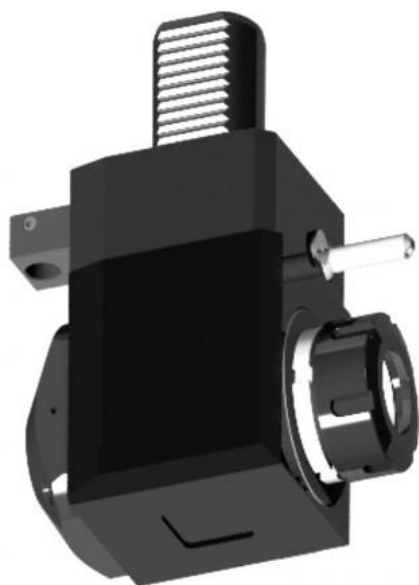

Kód produktu: 47-82-WR-40-32IK
EAN: 4049794057711
Celní tarif: 8466 1031
Hmotnost: 6,00 kg
Dostupnost: do týdne

47 086,78 Kč bez DPH
71 225,00 Kč **56 975,00 Kč s DPH**
1 883,47 € bez DPH
2 849,00 € **2 279,00 € s DPH**

vysoce přesná zapouzdřená ložiska; vhodné pro vysokorychlostní vřetena; vhodné pro pravý i levý chod

Parametry

A	74	A1	62	B	75
C	80	E	33	F	71
IK	ja	Kleština	ER 32	L	53
Max.utahovací moment Nm	50	Převod	1:1	Směr	rechts/right
Těsnost max. bar	20	U/min max	6000	VDI	40

Tento produkt najdete v našem [KATALOGU na straně 184 \(2021\)](#)