

# Kleština ER 25, Ø 8

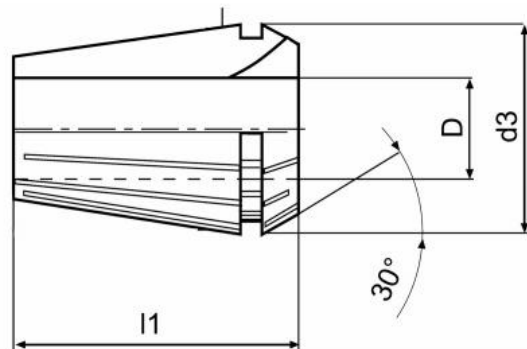

**Kód produktu:** 09-9025-8,0  
**EAN:** 4260073576246  
**Celní tarif:** 8466 1020  
**Hmotnost:** 0,07 kg  
**Dostupnost:** skladem

123,97 Kč bez DPH  
200,00 Kč **150,00 Kč s DPH**  
4,96 € bez DPH  
8,00 € **6,00 € s DPH**

## Parametry

**D** 8

**D1** 26

**L** 34

Tento produkt najdete v našem [KATALOGU na straně 191 \(2021\)](#)