

Držák čelní frézy DIN 2080, SK 40, Ø 16

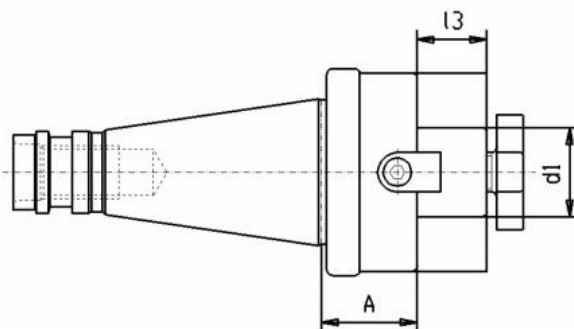

Kód produktu: 13-7311-40-16
EAN: 4049794662502
Celní tarif: 8466 1038
Hmotnost: 0,95 kg
Dostupnost: skladem

1 033,06 Kč bez DPH
1 575,00 Kč **1 250,00 Kč s DPH**
41,32 € bez DPH
63,00 € **50,00 € s DPH**

Parametry

A 30
Velikost SK 40

D 16

L1 17

Tento produkt najdete v našem [KATALOGU na straně 219 \(2021\)](#)