

Držák čelní frézy DIN 2080, SK 40, Ø 27

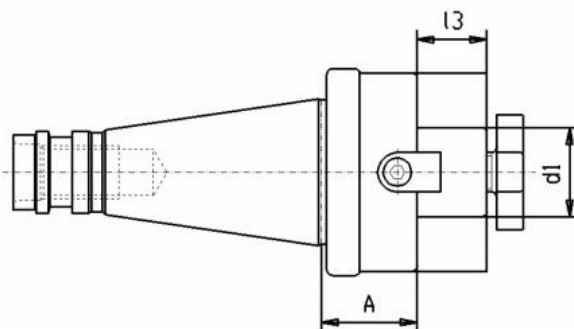

Kód produktu: 13-7311-40-27
EAN: 4049794016916
Celní tarif: 8466 1038
Hmotnost: 1,30 kg
Dostupnost: skladem

1 074,38 Kč bez DPH
1 625,00 Kč **1 300,00 Kč s DPH**
42,98 € bez DPH
65,00 € **52,00 € s DPH**

Parametry

A 30
Velikost SK 40

D 27

L1 21

Tento produkt najdete v našem [KATALOGU na straně 219 \(2021\)](#)