

Držák čelní frézy DIN 2080, SK 40, Ø 32

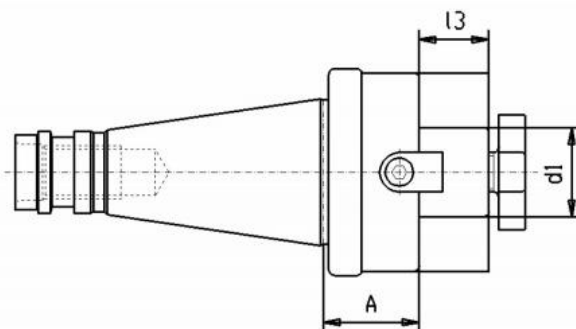

Kód produktu: 13-7311-40-32
EAN: 4049794016923
Celní tarif: 8466 1038
Hmotnost: 2,35 kg
Dostupnost: skladem

1 157,02 Kč bez DPH
1 750,00 Kč **1 400,00 Kč s DPH**
46,28 € bez DPH
70,00 € **56,00 € s DPH**

Parametry

A 30
Velikost SK 40

D 32

L1 24

Tento produkt najdete v našem [KATALOGU na straně 219 \(2021\)](#)