

Držák čelní frézy DIN 2080, SK 40, Ø 40

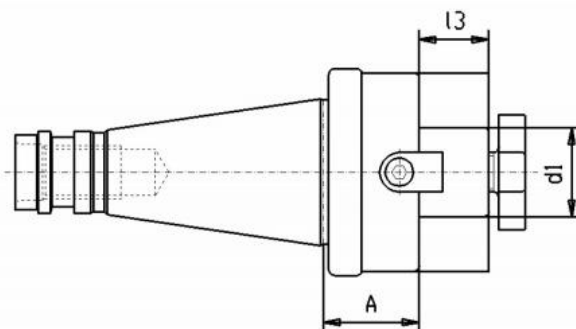

Kód produktu: 13-7311-40-40
EAN: 4049794016930
Celní tarif: 8466 1038
Hmotnost: 3,15 kg
Dostupnost: skladem

1 260,33 Kč bez DPH
1 900,00 Kč **1 525,00 Kč s DPH**
50,41 € bez DPH
76,00 € **61,00 € s DPH**

Parametry

A 30
Velikost SK 40

D 40

L1 27

Tento produkt najdete v našem [KATALOGU na straně 219 \(2021\)](#)