

# Držák čelní frézy DIN 2080, SK 50, Ø 27

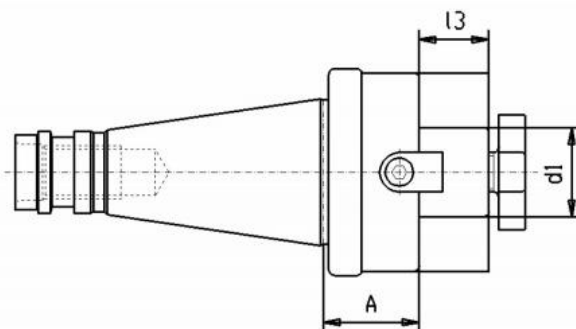

**Kód produktu:** 13-7311-50-27  
**EAN:** 4049794016954  
**Celní tarif:** 8466 1038  
**Hmotnost:** 3,40 kg  
**Dostupnost:** skladem

1 611,57 Kč bez DPH  
2 425,00 Kč **1 950,00 Kč s DPH**  
64,46 € bez DPH  
97,00 € **78,00 € s DPH**

## Parametry

**A** 35  
**Velikost** SK 50

**D** 27

**L1** 21

Tento produkt najdete v našem [KATALOGU na straně 219 \(2021\)](#)