

Trn pro vrtací sklíčidlo DIN 2080, SK 40, B16

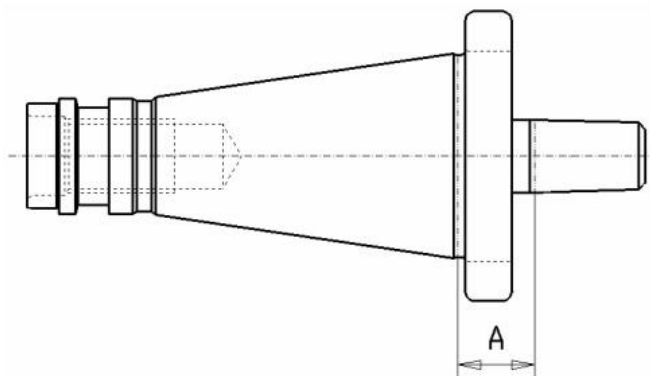

Kód produktu: 13-5370-40-B16
EAN: 4049794017197
Celní tarif: 8466 1038
Hmotnost: 0,80 kg
Dostupnost: skladem

1 198,35 Kč bez DPH
1 825,00 Kč **1 450,00 Kč s DPH**
47,93 € bez DPH
73,00 € **58,00 € s DPH**

Parametry

A 18

Kužel B16

Velikost SK 40

Tento produkt najdete v našem [KATALOGU na straně 220 \(2021\)](#)