

Držák čelní frézy MAS-BT 40, Ø 16 x 100

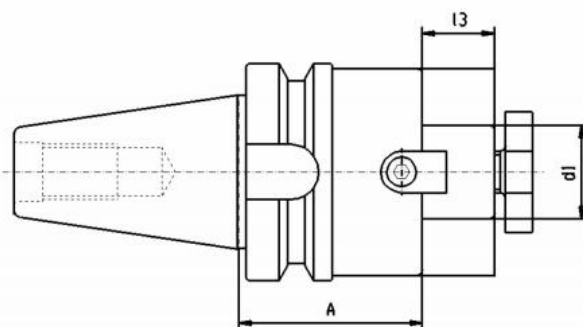

Kód produktu: 13-7388-40-16-100
EAN: 4049794018989
Celní tarif: 8466 1038
Hmotnost: 1,70 kg
Dostupnost: do týdne

1 095,04 Kč bez DPH
1 650,00 Kč **1 325,00 Kč s DPH**
43,80 € bez DPH
66,00 € **53,00 € s DPH**

Parametry

A	100	D	16	L1	17
Velikost	MAS-BT 40	Wuchtgüte	G 6,3/ 15.000		

Tento produkt najdete v našem [KATALOGU na straně 230 \(2021\)](#)