

# Držák čelní frézy MAS-BT 40, Ø 22

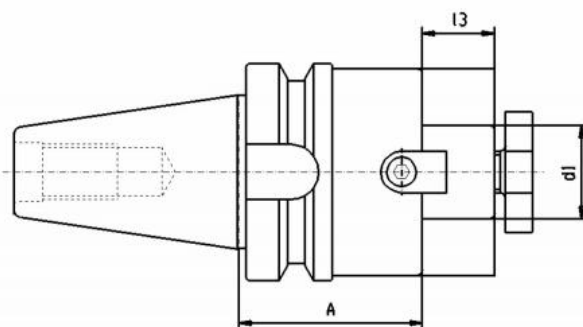

**Kód produktu:** 13-7388-40-22  
**EAN:** 4049794018996  
**Celní tarif:** 8466 1038  
**Hmotnost:** 1,40 kg  
**Dostupnost:** skladem

1 053,72 Kč bez DPH  
1 600,00 Kč **1 275,00 Kč s DPH**  
42,15 € bez DPH  
64,00 € **51,00 € s DPH**

## Parametry

<b>A</b>	40	<b>D</b>	22	<b>L1</b>	19
<b>Velikost</b>	MAS-BT 40	<b>Wuchtgüte</b>	G 6,3/ 15.000		

Tento produkt najdete v našem [KATALOGU na straně 230 \(2021\)](#)