

Držák čelní frézy MAS-BT 40, Ø 27

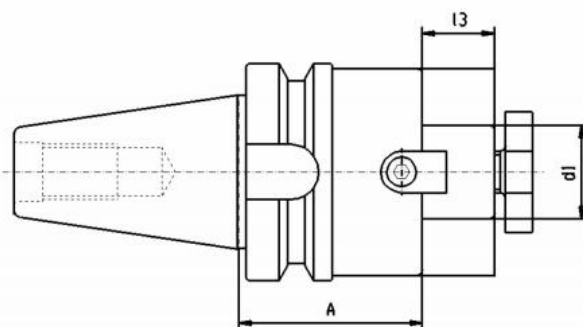

Kód produktu: 13-7388-40-27
EAN: 4049794019016
Celní tarif: 8466 1038
Hmotnost: 1,60 kg
Dostupnost: skladem

1 053,72 Kč bez DPH
1 600,00 Kč **1 275,00 Kč s DPH**
42,15 € bez DPH
64,00 € **51,00 € s DPH**

Parametry

A	40	D	27	L1	21
Velikost	MAS-BT 40	Wuchtgüte	G 6,3/ 15.000		

Tento produkt najdete v našem [KATALOGU na straně 230 \(2021\)](#)