

Držák čelní frézy HSK-A 63, Ø 40 x 60

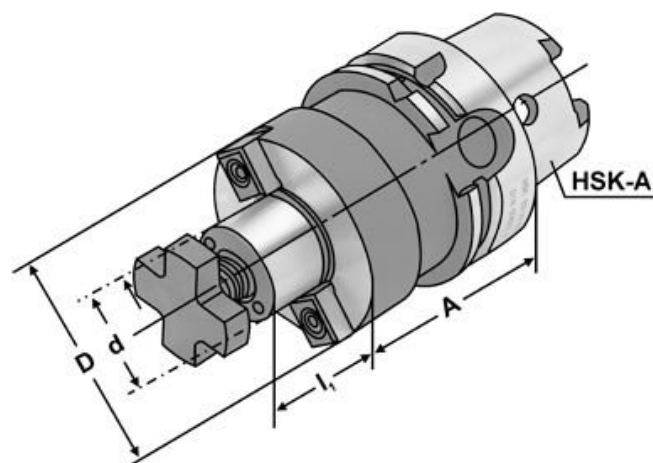

Kód produktu: 17-MS63A-40-60
EAN: 4049794034422
Celní tarif: 8466 1038
Hmotnost: 2,25 kg
Dostupnost: skladem

3 016,53 Kč bez DPH
4 550,00 Kč **3 650,00 Kč s DPH**
120,66 € bez DPH
182,00-€ **146,00 € s DPH**

se zvětšeným průměrem nákrůžku

Parametry

A	60	D	40
L	27	Velikost	HSK-A 63

D2	88
Wuchtgüte	G 6,3/ 15.000

Tento produkt najdete v našem [KATALOGU na straně 241 \(2021\)](#)