

# Držák čelní frézy HSK-A 63, Ø 40 x 100

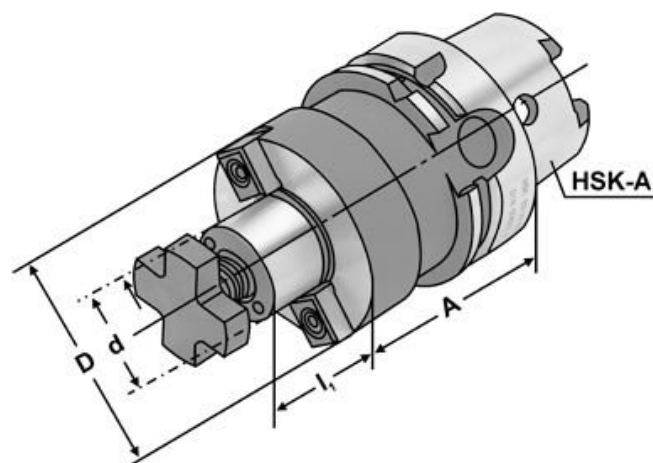

**Kód produktu:** 17-MS63A-40-100  
**EAN:** 4049794034477  
**Celní tarif:** 8466 1038  
**Hmotnost:** 2,50 kg  
**Dostupnost:** skladem

3 388,43 Kč bez DPH  
5 125,00 Kč **4 100,00 Kč s DPH**  
135,54 € bez DPH  
205,00-€ **164,00 € s DPH**

se zvětšeným průměrem nákrůžku

## Parametry

<b>A</b>	100	<b>D</b>	40
<b>L</b>	27	<b>Velikost</b>	HSK-A 63

<b>D2</b>	88
<b>Wuchtgüte</b>	G 6,3/ 15.000

Tento produkt najdete v našem [KATALOGU na straně 241 \(2021\)](#)