

Synchronní závitovací sklíčidlo HSK-A 40, velikost 1

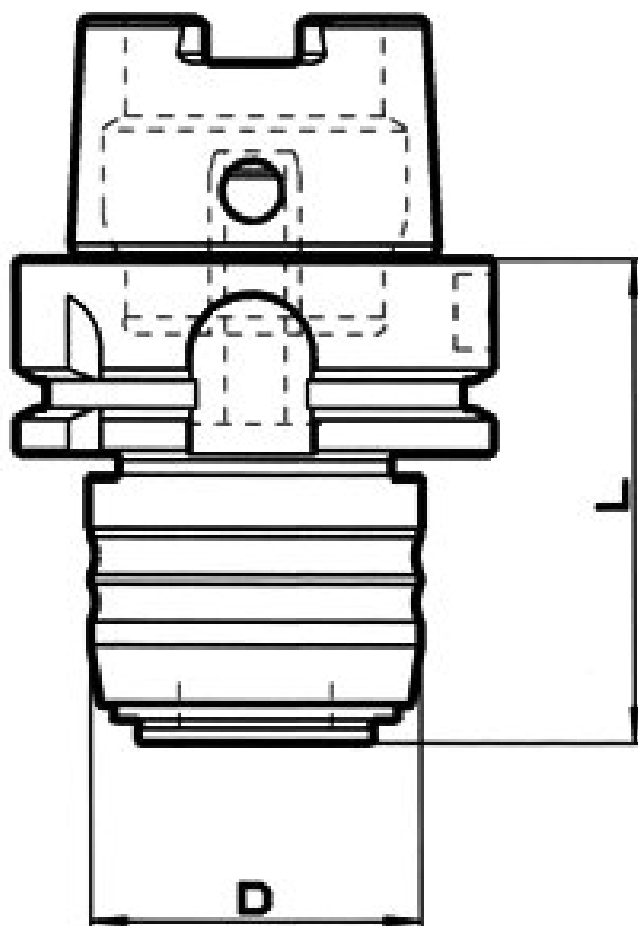

Kód produktu: 76-SYNC-HSKA40/1
EAN: 4049794054536
Celní tarif: 8466 1038
Hmotnost: 0,70 kg
Dostupnost: do týdne

6 425,62 Kč bez DPH
9 725,00 Kč **7 775,00 Kč s DPH**
257,02 € bez DPH
389,00 € **311,00 € s DPH**

pro synchronizované řezání závitů; mikro kompenzace prodloužení i stlačení

Parametry

D	43
Prodloužení v tahu	1
Velikost	HSK-A 40

D1	20
Prodloužení v tlaku	0.2

L	69
Rozsah	M3 - M12

Tento produkt najdete v našem [KATALOGU na straně 254 \(2021\)](#)