

Nastavitelný ochranný kryt pro univerzální frézy 300 mm

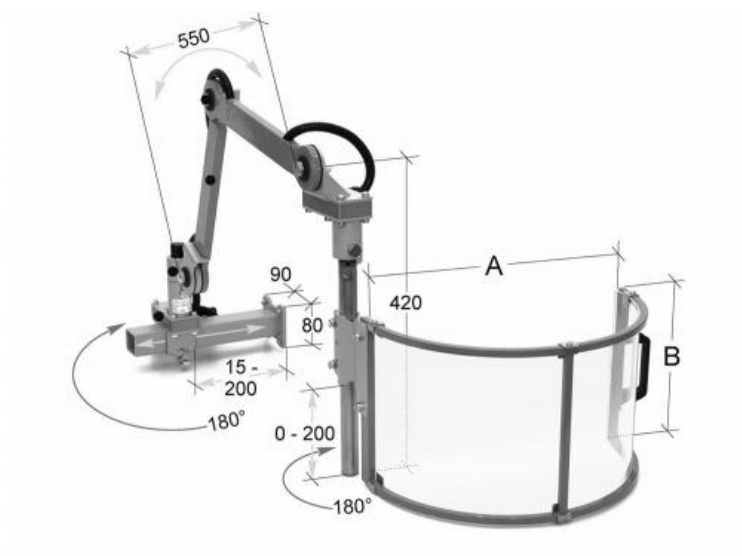

Kód produktu: ZE-FS30-300
EAN: 4049794669228
Celní tarif: 8466 3000
Hmotnost: 9,50 kg
Dostupnost: skladem

21 053,72 Kč bez DPH
31 850,00 Kč **25 475,00 Kč s DPH**
842,15 € bez DPH
1 274,00 € **1 019,00 € s DPH**

s kloubovými rameny; otevírání štítu vodorovně; celý ochranný kryt lze odsunout z pracoviště pro lepší přístup; dvojitý bezpečnostní mikropsínač; ochrana proti třískám, mazivu a chladicí kapalině

Kompletní nabídka na krytystroju.cz

Parametry

A 300

B 200

Tento produkt najdete v našem [KATALOGU na straně 298 \(2021\)](#)