

Nastavitelný ochranný kryt pro univerzální frézy 400 mm

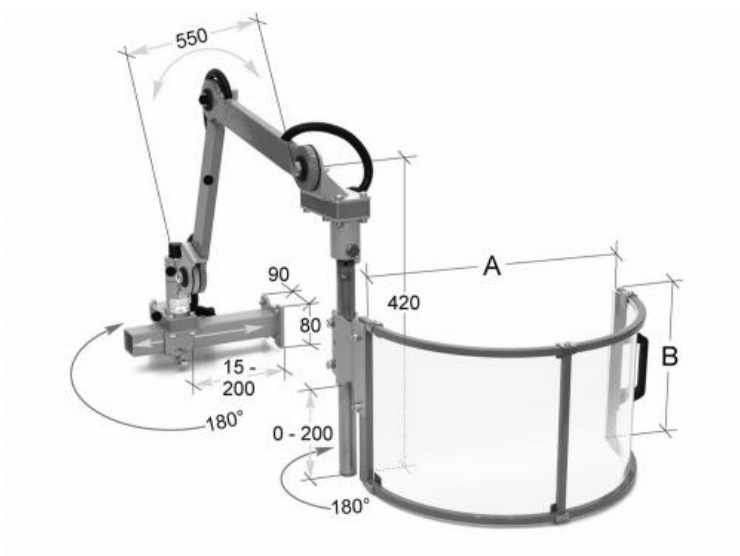

Kód produktu: ZE-FS30-400
EAN: 4049794669235
Celní tarif: 8466 3000
Hmotnost: 9,80 kg
Dostupnost: skladem

21 549,59 Kč bez DPH
32 600,00 Kč **26 075,00 Kč s DPH**
861,98 € bez DPH
1 304,00 € **1 043,00 € s DPH**

s kloubovými rameny; otevírání štítu vodorovně; celý ochranný kryt lze odsunout z pracoviště pro lepší přístup; dvojitý bezpečnostní mikropsínač; ochrana proti třískám, mazivu a chladicí kapalině

Kompletní nabídka na krytystroju.cz

Parametry

A 400

B 235

Tento produkt najdete v našem [KATALOGU na straně 298 \(2021\)](#)