

# Ochranný kryt pro sloupové vrtačky 180 mm

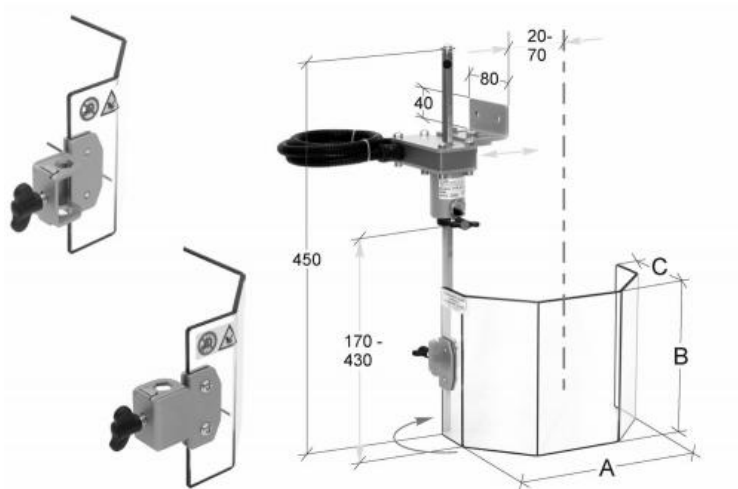

**Kód produktu:** ZE-BS-180  
**EAN:** 4049794059777  
**Celní tarif:** 8466 3000  
**Hmotnost:** 2,60 kg  
**Dostupnost:** skladem

7 148,76 Kč bez DPH  
10 800,00 Kč **8 650,00 Kč s DPH**  
285,95 € bez DPH  
432,00 € **346,00 € s DPH**

vhodné pro sloupové vrtačky; ochrana proti třískám, mazivu a chladicí kapalině; s bezpečnostním mikrospínačem; nastavitelné ve 2 svislých polohách; montáž na levou stranu stroje; výměnný štít ve tvaru polovičního osmihranu vyrobený z polykarbonátu; vnitřní nebo vnější montáž

Kompletní nabídka na [krytystroju.cz](http://krytystroju.cz)

## Parametry

<b>A</b>	230	<b>B</b>	180	<b>C</b>	115
<b>Typ</b>	1				

Tento produkt najdete v našem [KATALOGU na straně 300 \(2021\)](#)